

Dell Latitude E6430/E6530/E6430 ATG

Informazioni sulla configurazione e sulle funzionalità

Informazioni sui messaggi di Avvertenza

 **AVVERTENZA:** Un messaggio di AVVERTENZA indica un rischio di danni materiali, lesioni personali o morte.

Vista anteriore e posteriore di Latitude E6430



Figura 1. Vista anteriore

1. microfono

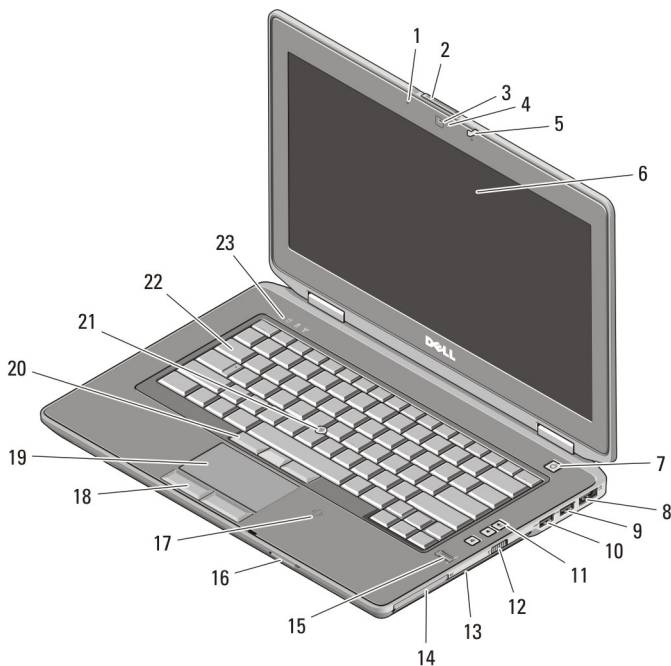

OXNTCJA00

Modello normativo : P25G, P19F, P25G
Tipo normativo : P25G001, P19F001, P25G002
2011 - 9

- | | |
|---|---|
| 2. dispositivo di chiusura a scatto dello schermo | 14. slot per ExpressCard |
| 3. videocamera | 15. lettore di impronte digitali |
| 4. indicatore di stato della videocamera | 16. lettore di schede di memoria Secure Digital (SD) |
| 5. dispositivo di chiusura | 17. lettore di schede smart senza contatto |
| 6. schermo | 18. pulsanti del touchpad (2) |
| 7. pulsante di alimentazione | 19. touchpad |
| 8. connettore eSATA/USB 2.0 | 20. pulsanti del trackstick (3) |
| 9. connettore USB 3.0 | 21. trackstick |
| 10. connettore alimentato USB 3.0 | 22. tastiera |
| 11. pulsanti del controllo volume | 23. indicatori di stato del dispositivo (disco rigido, batteria e wireless) |
| 12. interruttore wireless | |
| 13. unità ottica | |



Figura 2. Vista posteriore

- | | |
|-------------------------------|---|
| 1. connettore HDMI | 4. indicatori di stato del dispositivo (alimentazione, disco rigido e batteria) |
| 2. slot per cavo di sicurezza | 5. connettore di alimentazione |
| 3. connettore del modem | 6. connettore di rete |

- 7. connettore USB 2.0
- 8. connettore VGA
- 9. connettore audio

- 10. prese di raffreddamento
- 11. slot per schede smart

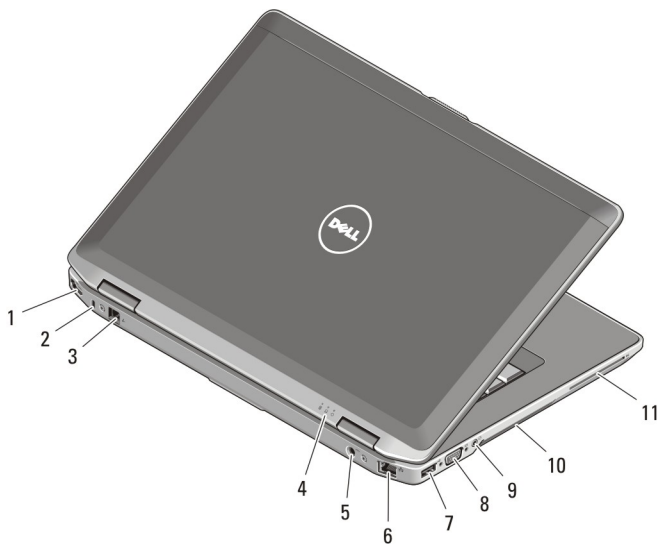

AVVERTENZA: Non ostruire le prese d'aria, non introdurre oggetti ed evitare l'accumulo di polvere. Non conservare il computer Dell in un ambiente con ridotta ventilazione, come una custodia chiusa, mentre è in esecuzione, in quanto ciò potrebbe danneggiare il computer o causare incendi. La ventola viene attivata quando il computer si surriscalda. Il rumore della ventola è normale e non indica alcun problema relativo alla ventola o al computer.

Vista anteriore e posteriore di Latitude E6530



Figura 3. Vista anteriore

- 1. dispositivo di chiusura
- 2. microfono

- 3. dispositivo di chiusura a scatto dello schermo
- 4. videocamera

- | | |
|--|---|
| 5. indicatore di stato della videocamera | 16. lettore di schede smart senza contatto |
| 6. schermo | 17. touchpad |
| 7. pulsante di alimentazione | 18. pulsanti del touchpad (2) |
| 8. connettore HDMI | 19. pulsanti del trackstick (3) |
| 9. connettore eSATA/USB 2.0 | 20. trackstick |
| 10. connettore alimentato USB 3.0 | 21. tastiera |
| 11. unità ottica | 22. pulsanti del controllo volume |
| 12. interruttore wireless | 23. indicatori di stato del dispositivo (disco rigido, batteria e wireless) |
| 13. slot per ExpressCard | |
| 14. lettore di impronte digitali | |
| 15. lettore di schede di memoria Secure Digital (SD) | |

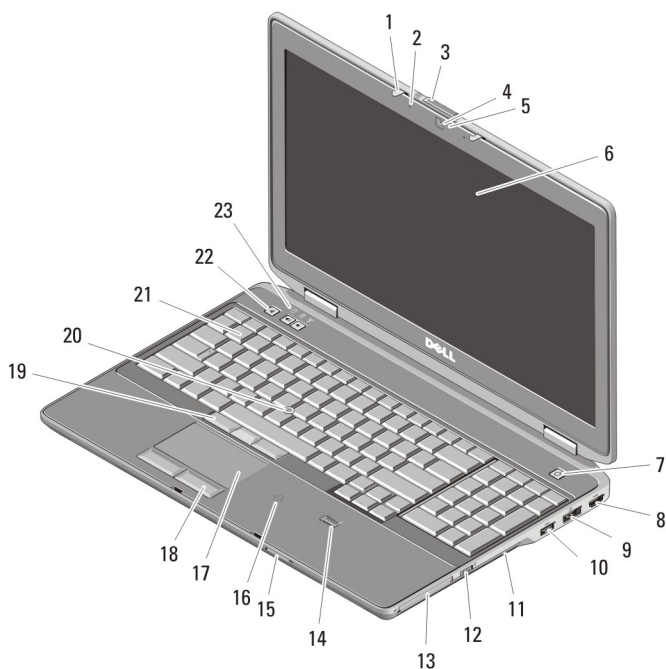

Figura 4. Vista posteriore

- | | |
|---|-----------------------------|
| 1. connettore di rete | 6. connettore USB 2.0 |
| 2. slot per cavo di sicurezza | 7. connettore VGA |
| 3. connettore del modem | 8. connettore USB 3.0 |
| 4. indicatori di stato del dispositivo (alimentazione, disco rigido e batteria) | 9. connettore audio |
| 5. connettore di alimentazione | 10. prese di raffreddamento |
| | 11. slot per schede smart |

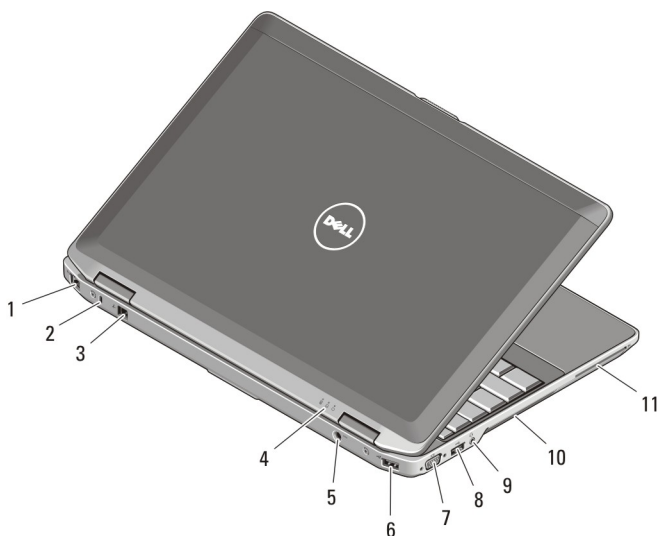

AVVERTENZA: Non ostruire le prese d'aria, non introdurre oggetti ed evitare l'accumulo di polvere. Non conservare il computer Dell in un ambiente con ridotta ventilazione, come una custodia chiusa, mentre è in esecuzione, in quanto ciò potrebbe danneggiare il computer o causare incendi. La ventola viene attivata quando il computer si surriscalda. Il rumore della ventola è normale e non indica alcun problema relativo alla ventola o al computer.

Vista anteriore e posteriore di Latitude E6430 ATG



Figura 5. Vista anteriore

- | | |
|---|-----------------------------------|
| 1. microfono | 7. pulsante di alimentazione |
| 2. dispositivo di chiusura a scatto dello schermo | 8. connettore eSATA/USB 2.0 |
| 3. videocamera | 9. connettore USB 3.0 |
| 4. indicatore di stato della videocamera | 10. connettore alimentato USB 3.0 |
| 5. dispositivo di chiusura | 11. pulsanti del controllo volume |
| 6. schermo | 12. interruttore wireless |
| | 13. unità ottica |

- 14. slot per ExpressCard
- 15. lettore di impronte digitali
- 16. lettore di schede di memoria Secure Digital (SD)
- 17. lettore di schede smart senza contatto
- 18. pulsanti del touchpad (2)
- 19. touchpad
- 20. pulsanti del trackstick (3)
- 21. trackstick
- 22. tastiera
- 23. indicatori di stato del dispositivo (disco rigido, batteria e wireless)

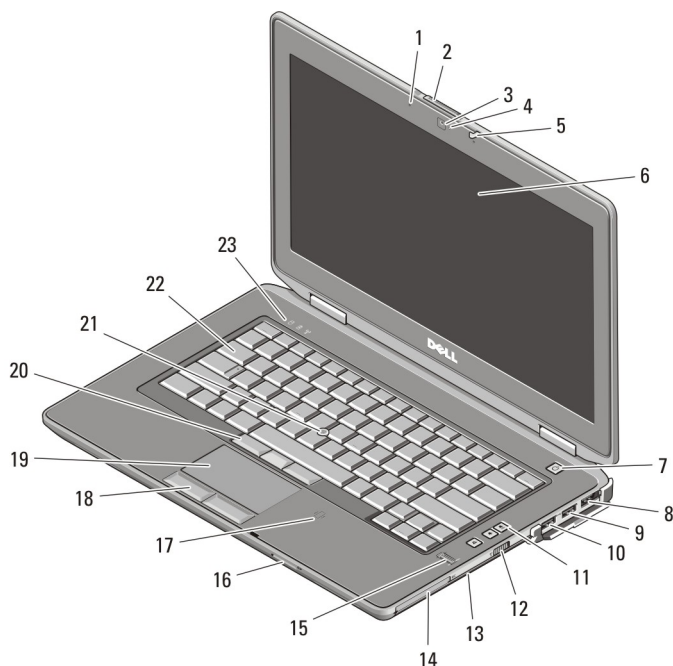

Figura 6. Vista posteriore

- 1. connettore HDMI
- 2. slot per cavo di sicurezza
- 3. connettore del modem/WWAN pass-through (opzionale)
- 4. indicatori di stato del dispositivo (alimentazione, disco rigido e batteria)
- 5. connettore di alimentazione
- 6. connettore di rete
- 7. connettore USB 2.0
- 8. connettore VGA
- 9. connettore audio
- 10. prese di raffreddamento
- 11. slot per schede smart

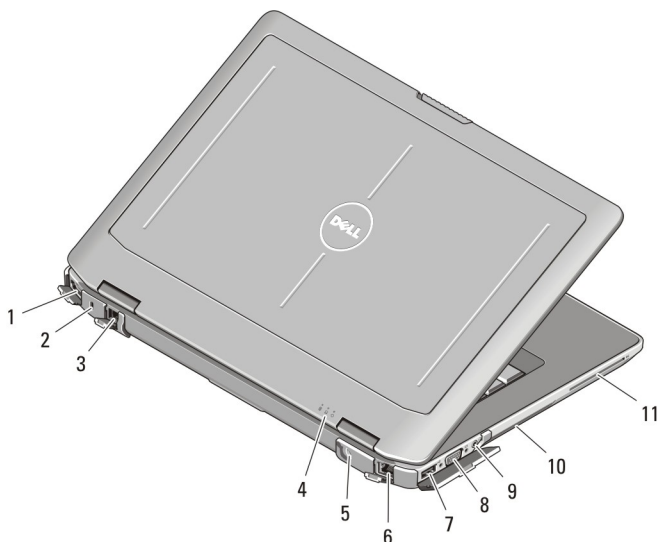

AVVERTENZA: Non ostruire le prese d'aria, non introdurre oggetti ed evitare l'accumulo di polvere. Non conservare il computer Dell in un ambiente con ridotta ventilazione, come una custodia chiusa, mentre è in esecuzione, in quanto ciò potrebbe danneggiare il computer o causare incendi. La ventola viene attivata quando il computer si surriscalda. Il rumore della ventola è normale e non indica alcun problema relativo alla ventola o al computer.

Installazione del gruppo maniglia (Latitude E6430 ATG)

1. Inserire una graffetta nei fori di rilascio per sbloccare e rimuovere le prese di copertura dai rispettivi slot.

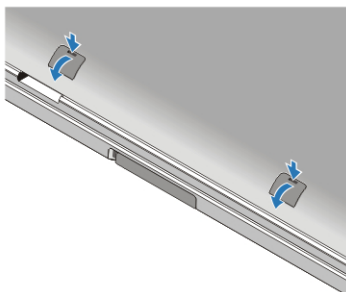

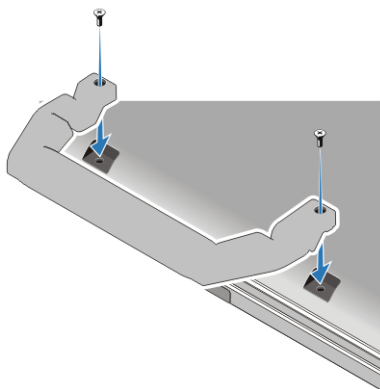

2. Inserire il gruppo maniglia negli slot. Serrare le viti per fissare il gruppo maniglia al computer.



Installazione rapida

 **AVVERTENZA:** Prima di iniziare le procedure descritte in questa sezione, leggere le informazioni sulla sicurezza fornite assieme al computer. Per maggiori informazioni sulle best practice, consultare il sito Web www.dell.com/regulatory_compliance.

 **AVVERTENZA:** L'adattatore c.a. è compatibile con le prese elettriche di tutto il mondo. I connettori di alimentazione e le prese multiple variano in base al paese. L'utilizzo di un cavo incompatibile o non correttamente collegato alla presa multipla o alla presa elettrica potrebbe provocare incendi o il danneggiamento dell'apparecchiatura.

 **ATTENZIONE:** Quando si scollega l'adattatore c.a. dal computer, afferrare il connettore, non il cavo stesso, e tirare con decisione ma delicatamente, per evitare di danneggiare il cavo. Quando si avvolge il cavo dell'adattatore c.a. accertarsi di seguire l'angolo del connettore sull'adattatore c.a. per non danneggiare il cavo.

 **N.B.:** Alcuni dispositivi potrebbero non essere inclusi se non sono stati ordinati.

1. Collegare l'adattatore c.a. al connettore dell'adattatore c.a. sul computer e alla presa elettrica.



Figura 7. Adattatore c.a.

2. Collegare il cavo di rete (opzionale).

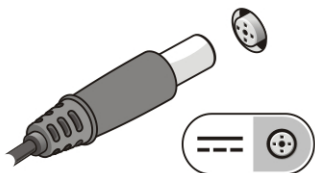

Figura 8. Connettore di rete

3. Collegare le periferiche USB, come un mouse o una tastiera (opzionale).

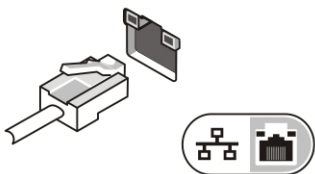

Figura 9. Connettore USB

4. Aprire lo schermo del computer e premere il pulsante di alimentazione per accendere il computer.

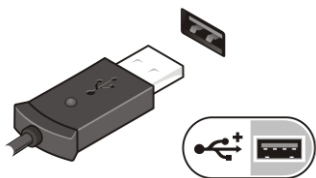

Figura 10. Pulsante di alimentazione

5. Collegare le antenne esterne (acquistate dal cliente) al cavo RF (fornito da Dell) sulla scheda RF. (Solo per E6430 ATG)



Figura 11. Connettore pass-through RF

- **N.B.:** È consigliabile accendere il computer ed arrestare il sistema almeno una volta prima di installare eventuali schede o collegare il computer ad una periferica di alloggiamento, oppure ad un'altra periferica esterna, quale una stampante.

Specifiche

- **N.B.:** Le offerte possono variare in base al Paese. Le seguenti specifiche sono esclusivamente quelle richieste dalla legge per la spedizione del computer. Per maggiori informazioni sulla configurazione del computer, fare clic su **Start** → **Guida e supporto**, e selezionare l'opzione per visualizzare le informazioni sul computer.

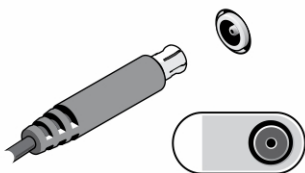
Alimentazione

Adattatore c.a.

Latitude E6430, Latitude E6530 e
Latitude E6430 ATG

65 W e 90 W



N.B.: l'adattatore c.a da 65 W è disponibile solo per computer con scheda video integrata.

Tensione d'ingresso

da 100 V c.a. a 240 V c.a.

Batteria pulsante

Batteria pulsante al litio CR2032 da 3 V

Dimensioni

Latitude E6430

Altezza da 26,90 mm a 32,40 mm

Larghezza 352 mm

Profondità 241 mm

Peso (unità discreta con sei elementi) 2,62 kg (5.78 lb)

Latitude E6530

Altezza da 28,30 a 34,20 mm

Larghezza 384 mm

Profondità 258,00 mm (10,16 pollici)

Peso (unità discreta con sei elementi) 2,75 kg

Latitude E6430 ATG

Altezza da 33,80 a 37,80 mm

Larghezza 359,20 mm con coperchio porte

Profondità 247,40 mm con coperchio porte

Peso (unità UMA con sei elementi) 2,88 kg

Caratteristiche ambientali

Temperatura d'esercizio

da 0 °C a 35 °C

Individuare altre informazioni e risorse

Consultare i documenti sulla sicurezza e normativi spediti con il computer e il sito Web sulla conformità normativa all'indirizzo www.dell.com/regulatory_compliance per maggiori informazioni su:

- Best practice sulla sicurezza
- Certificazione normativa
- Ergonomia

Consultare www.dell.com per informazioni aggiuntive su:

- Garanzia
- Termini e condizioni (solo USA)
- Contratto di licenza con l'utente finale

Informazioni aggiuntive sul prodotto sono disponibili all'indirizzo support.dell.com/manuals.

© 2012 Dell Inc.

Marchi commerciali utilizzati nel presente documento: Dell™, il logo DELL, Dell Precision™, Precision ON™, ExpressCharge™, Latitude™, Latitude ON™, OptiPlex™, Vostro™, e Wi-Fi Catcher™ sono marchi commerciali di Dell Inc. Intel®, Pentium®, Xeon®, Core™, Atom™, Centrino® e Celeron® sono marchi registrati o marchi commerciali di Intel Corporation negli Stati Uniti e in altri Paesi. AMD® è un marchio registrato e AMD Opteron™, AMD Phenom™, AMD Sempron™, AMD Athlon™, ATI Radeon™ e ATI FirePro™ sono marchi commerciali di Advanced Micro Devices, Inc. Microsoft®, Windows®, MS-DOS®, Windows Vista®, il pulsante Start di Windows Vista e Office Outlook® sono marchi commerciali o marchi registrati di Microsoft Corporation negli Stati Uniti e/o in altri Paesi. Blu-ray Disc™ è un marchio commerciale di proprietà della Blu-ray Disc Association (BDA) e concesso in licenza per l'uso su dischi e lettori. Il marchio della parola Bluetooth® è un marchio registrato e di proprietà di Bluetooth® SIG, Inc. e qualsiasi utilizzo di tale marchio da parte di Dell Inc. è concesso in licenza. Wi-Fi® è un marchio registrato della Wireless Ethernet Compatibility Alliance, Inc.